Transport

część 2: protokół TCP

Sieci komputerowe

Wykład 7

Marcin Bieńkowski

Protokoły w Internecie

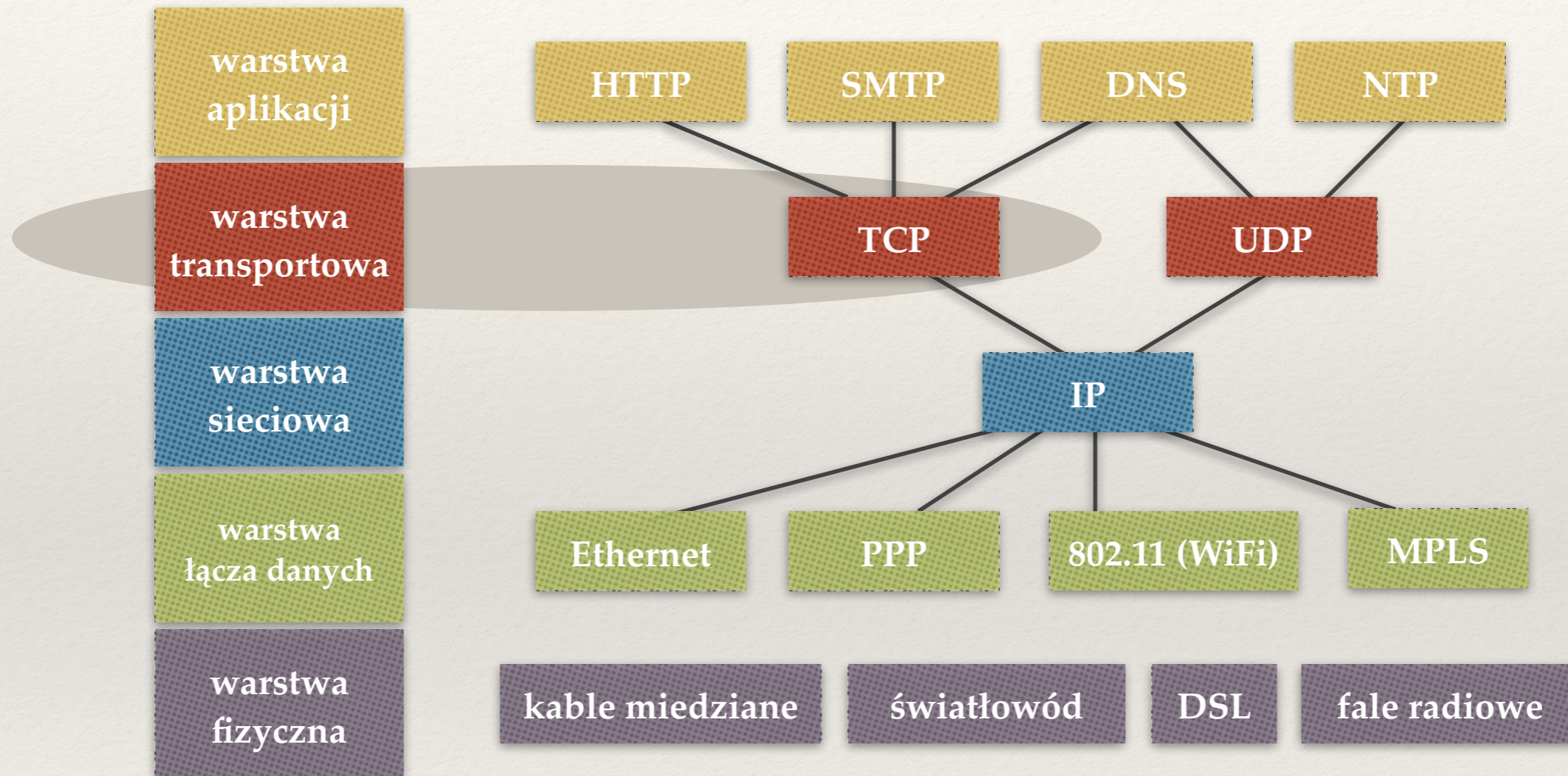

W poprzednim odcinku: niezawodny transport

- ❖ Segmentacja
- ❖ Algorytmy niezawodnego dostarczania danych: stop-and-wait, **okno przesuwne nadawcy**.
- ❖ Potwierdzanie: go-back-N, selektywne, **skumulowane**.
- ❖ Kontrola przepływu: okno odbiorcy, **odbiorca wysyła rozmiar oferowanego okna** → reguluje rozmiar okna nadawcy.
- ❖ TCP: okno przesuwne + potwierdzanie skumulowane + kontrola przepływu.

Dzisiaj

- ❖ Programowanie gniazd TCP
- ❖ Implementacja TCP

Programowanie gniazd

Interfejs programistyczny

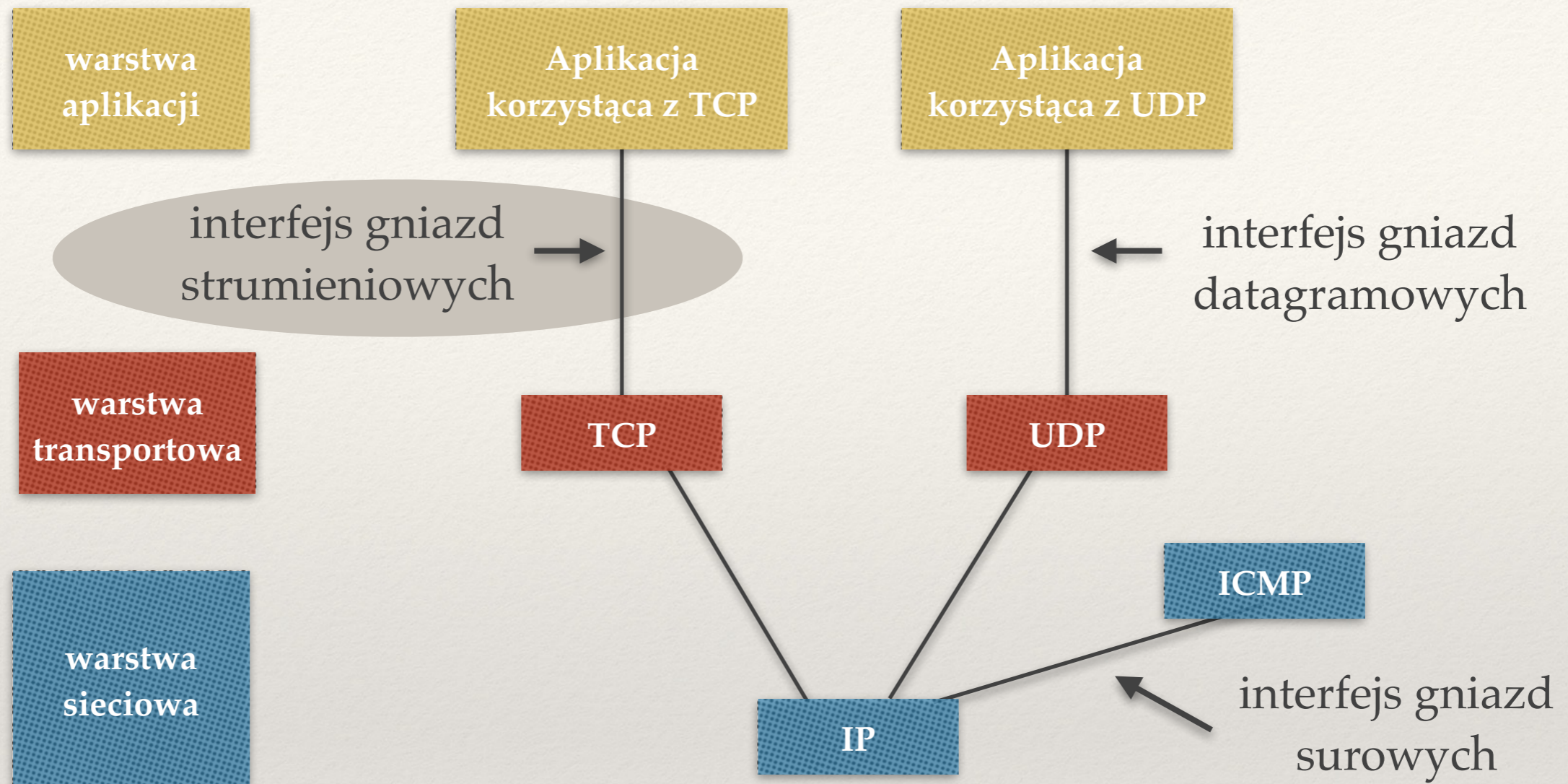

- ❖ Interfejs programistyczny *BSD sockets*
- ❖ Przystępne wprowadzenie: *Beej's Guide to Network Programming*.

Komunikacja

Komunikacja bezpołączeniowa

- ❖ Strony nie utrzymują stanu.
- ❖ Przykładowo: zwykła poczta.

Komunikacja połączeniowa

- ❖ Na początku strony wymieniają komunikaty *nawiązujące połączenie*.
- ❖ Późniejsza komunikacja wygodniejsza niż w przypadku bezpołączeniowym.
- ❖ Na końcu trzeba *zakończyć połączenie*.
- ❖ Przykładowo: telefon.

Gniazda UDP

- ❖ Gniazdo jest związane z konkretnym procesem.
- ❖ Gniazdo identyfikowane przez lokalny adres IP + lokalny port.
- ❖ Gniazdo nie posiada stanu.
- ❖ Gniazdo nie jest „połączone“ z innym gniazdem.
- ❖ Nie ma różnicy między klientem i serwerem: po pierwszym wywołaniu `sendto ()` gniazdo klienta otrzymuje od jądra numer portu i zachowuje się identycznie jak gniazdo serwera.

Gniazda TCP: dwa typy gniazd

TCP: gniazda nasłuchujące

- ❖ Dla serwera, tylko do nawiązywania połączeń
- ❖ Tylko jedna strona gniazda (lokalna) ma przypisany adres:
172.16.16.14:80 — *:*

TCP: gniazda połączone

- ❖ Tworzone dla klienta i serwera po połączeniu, do wymiany właściwych danych.
 - ◆ Gniazdo serwera: 172.16.16.14:80 — 22.33.44.55:44444
 - ◆ Gniazdo klienta: 22.33.44.55:44444 — 172.16.16.14:80

TCP: gniazdo opisywane (między innymi) przez cztery elementy:
lokalny IP, lokalny port, zdalny IP, zdalny port.

demonstracja

Dobrze znane porty

Skąd wiemy, że powinniśmy się łączyć właśnie z portem 80?

- ❖ Dobrze znane porty (*well known ports*)
- ❖ Niektóre usługi mają porty zarezerwowane przez standardy:
 - ♦ 22 - port SSH
 - ♦ 80 - port HTTP
 - ♦ 443 - port HTTPS
 - ♦ → `/etc/services`

Podstawowe funkcje

Tworzenie gniazda TCP

```
#include <arpa/inet.h>  
int sockfd = socket(AF_INET, SOCK_STREAM, 0);
```

Wiązanie gniazda z adresem i portem (serwer)

Struktura adresowa i `bind()` identycznie jak w UDP.

```
struct sockaddr_in server_address;  
bzero (&server_address, sizeof(server_address));  
server_address.sin_family      = AF_INET;  
server_address.sin_port      = htons(32345);  
server_address.sin_addr.s_addr = htonl(INADDR_ANY);  
  
bind (  
    sockfd,  
    (struct sockaddr*)&server_address,  
    sizeof(server_address)  
);
```

Oczekiwanie na nawiązanie połączenia (serwer)

- ❖ UDP: bezpośrednio po `bind()` można odbierać i wysyłać dane.

Oczekiwanie na nawiązanie połączenia (serwer)

❖ UDP: bezpośrednio po `bind()` można odbierać i wysyłać dane.

❖ TDP: trzeba najpierw nawiązać połączenie

✦ tworzenie kolejki na nawiązane, ale nie obsłużone połączenia:

```
listen (sockfd, backlog);
```

❖ pobieranie nawiązanego połączenia z kolejki:

```
int connected_sockfd = accept (sockfd, NULL, NULL);
```

Oczekiwanie na nawiązanie połączenia (serwer)

❖ UDP: bezpośrednio po `bind()` można odbierać i wysyłać dane.

❖ TDP: trzeba najpierw nawiązać połączenie

✦ tworzenie kolejki na nawiązane, ale nie obsłużone połączenia:

```
listen (sockfd, backlog);
```

rozmiar kolejki (np. 64)

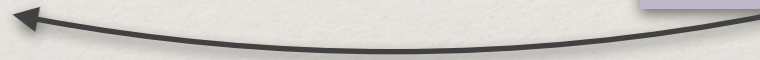

❖ pobieranie nawiązanego połączenia z kolejki:

```
int connected_sockfd = accept (sockfd, NULL, NULL);
```

Oczekiwanie na nawiązanie połączenia (serwer)

- ❖ UDP: bezpośrednio po `bind()` można odbierać i wysyłać dane.
- ❖ TDP: trzeba najpierw nawiązać połączenie

- ✦ tworzenie kolejki na nawiązane, ale nie obsłużone połączenia:

```
listen (sockfd, backlog);
```

rozmiar kolejki (np. 64)



- ❖ pobieranie nawiązanego połączenia z kolejki:

```
int connected_sockfd = accept (sockfd, NULL, NULL);
```

gniazdo połączone z klientem



gniazdo do odbierania kolejnych połączeń przez `accept()`



Ogólna budowa serwera TCP

```
int sockfd = socket(AF_INET, SOCK_STREAM, 0);
// stworzenie i wypełnienie struktury server_address
bind (sockfd, (struct sockaddr*)&server_address,
      sizeof(server_address));

listen (sockfd, 64)

for (;;) {

    int connected_sockfd = accept (sockfd, NULL, NULL);

    // wysyłanie i odbieranie danych przez connected_sockfd

    close(connected_sockfd);
}

close(sockfd);
```

Odbieranie danych z gniazda

```
u_int8_t buffer[BUFFER_SIZE+1];
```

```
ssize_t bytes_read = recv (  
    connected_sockfd,  
    buffer,  
    BUFFER_SIZE,  
    0, ←  
);
```

miejsce na opcje,
np. odczyt w trybie nieblokującym

Odbieranie danych z gniazda

```
u_int8_t buffer[BUFFER_SIZE+1];
```

```
ssize_t bytes_read = recv (  
    connected_sockfd,  
    buffer,  
    BUFFER_SIZE,  
    0, ←  
);
```

miejsce na opcje,
np. odczyt w trybie nieblokującym

- ❖ W UDP potrzebowaliśmy odczytać również informacje o nadawcy.
- ❖ W TCP do odesłania danych wystarczy gniazdo `connected_sockfd`.
- ❖ `recv(s,b,x,0) = read(s,b,x)`

Wysyłanie danych przez gniazdo

```
u_int8_t buffer[...];  
  
ssize_t bytes_sent = send (  
    connected_sockfd,  
    buffer,  
    reply_length,  
    0,  
);
```

Wysyłanie danych przez gniazdo

```
u_int8_t buffer[...];
```

```
ssize_t bytes_sent = send (  
    connected_sockfd,  
    buffer,  
    reply_length,  
    0,  
);
```

❖ `send(s,b,x,0) = write(s,b,x)`

Demonstracja serwera TCP (1)

`tcp_server_echo.c + telnet / netcat`

kod serwera na stronie wykładu

demonstracja

Nawiązywanie połączenia (klient)

- ❖ UDP: bezpośrednio po stworzeniu gniazda, klient może przez nie przesyłać dane.

Przy każdym wywołaniu `sendto ()` trzeba podać strukturę adresową serwera.

Nawiązywanie połączenia (klient)

- ❖ UDP: bezpośrednio po stworzeniu gniazda, klient może przez nie przesyłać dane.

Przy każdym wywołaniu `sendto ()` trzeba podać strukturę adresową serwera.

- ❖ TDP: po stworzeniu gniazda po stronie klienta trzeba je najpierw nawiązać połączenie z serwerem:

```
connect (sockfd, (struct sockaddr *) &server_address,  
        sizeof(server_address));
```

Późniejsze wywołania `send ()` bez podawania struktury adresowej.

Demonstracja serwera TCP (2)

`tcp_server_echo.c + tcp_client_echo.c`

kod klienta na stronie wykładu

demonstracja

Implementacja TCP

Flagi w segmencie TCP

0	7	8	15	16	23	24	31
port źródłowy				port docelowy			
numer sekwencyjny (numer pierwszego bajtu w segmencie)							
numer ostatniego potwierdzanego bajtu + 1							
offset	000	ECN	U-A-P-R-S-F		oferowane okno		
suma kontrolna				wskaźnik pilnych danych			
dodatkowe opcje, np. potwierdzanie selektywne							

Flagi = zapalone bity

- ❖ SYN = synchronize (do nawiązywania połączenia)
- ❖ ACK = pole „numer potwierdzanego bajtu“ ma znaczenie
- ❖ FIN = finish (do kończenia połączenia)

Cykl życia połączenia

- ❖ Trójfazowe nawiązywanie połączenia
- ❖ Przesyłanie danych.
- ❖ Czterofazowe kończenie połączenia

Trójfazowe nawiązywanie połączenia (1)

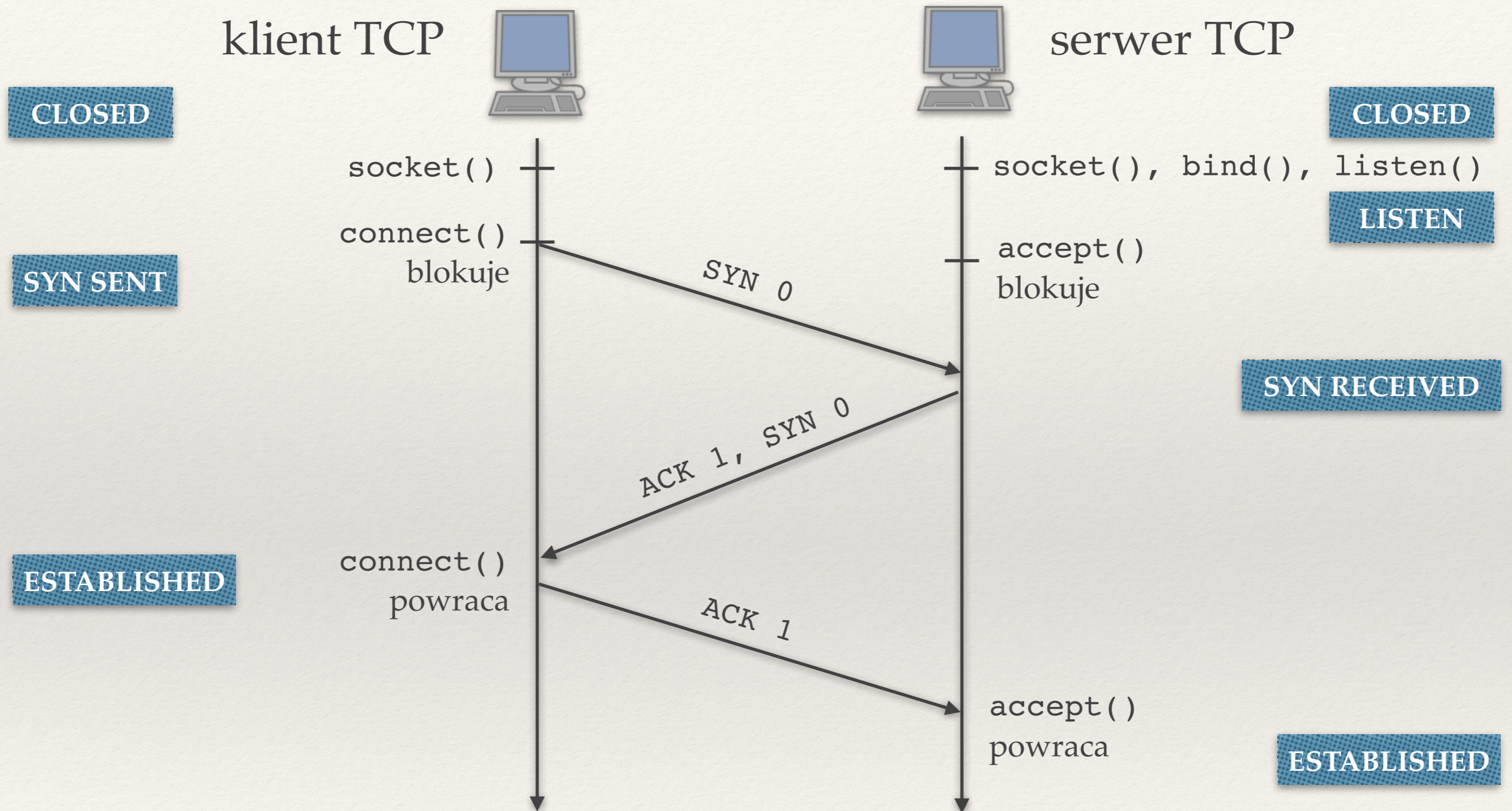

Trójfazowe nawiązywanie połączenia (2)

- ❖ Przejście do stanu `LISTEN` = otwarcie bierne (nie wysyła pakietu), wykonuje serwer TCP.
- ❖ Przejście do stanu `SYN_SENT` = otwarcie czynne (wysyła segment `SYN`), wykonuje klient TCP.
- ❖ W rzeczywistości w segmencie `SYN` nie jest wysyłany numer 0, tylko początkowy numer sekwencyjny:
 - ♦ losowy, trudny do zgadnięcia → zapobiega podszywaniu się!
 - ♦ łatwo sfałszować źródłowy adres IP, ale trudno z takiego adresu rozpocząć komunikację TCP.

Przesyłanie danych

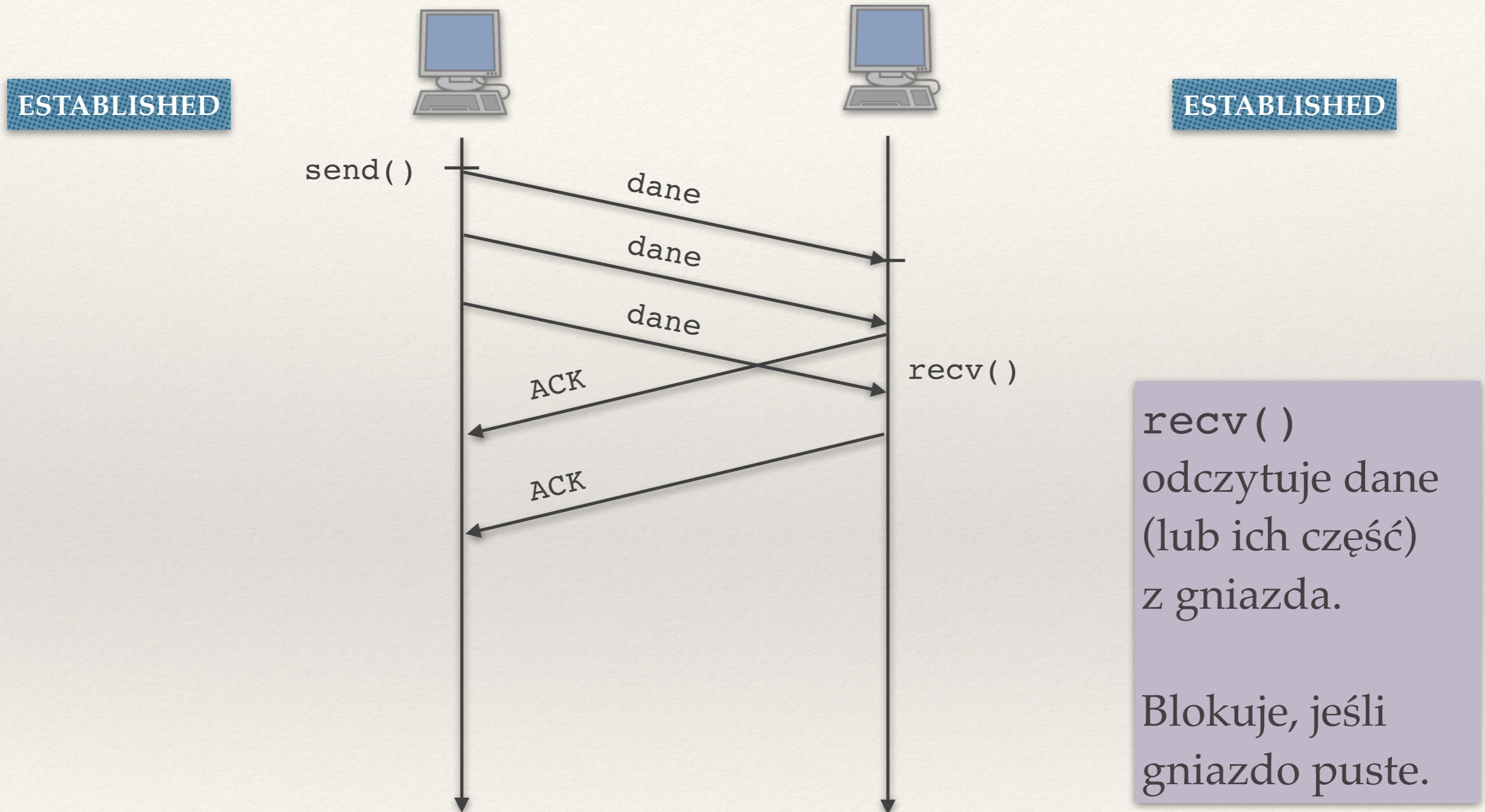

Czterofazowe kończenie połączenia (1)

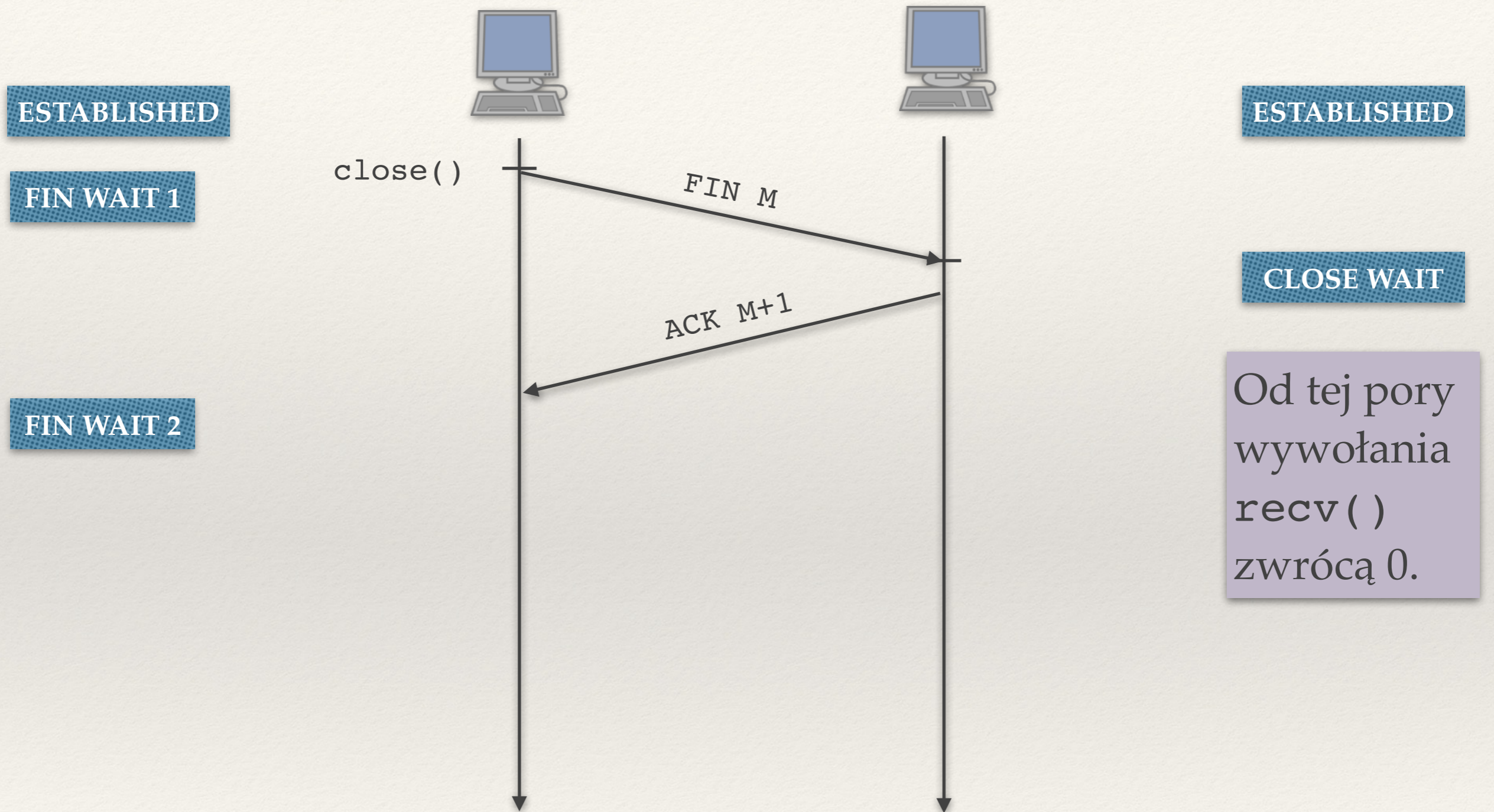

Od tej pory wywołania `recv()` zwróci 0.

Czterofazowe kończenie połączenia (2)

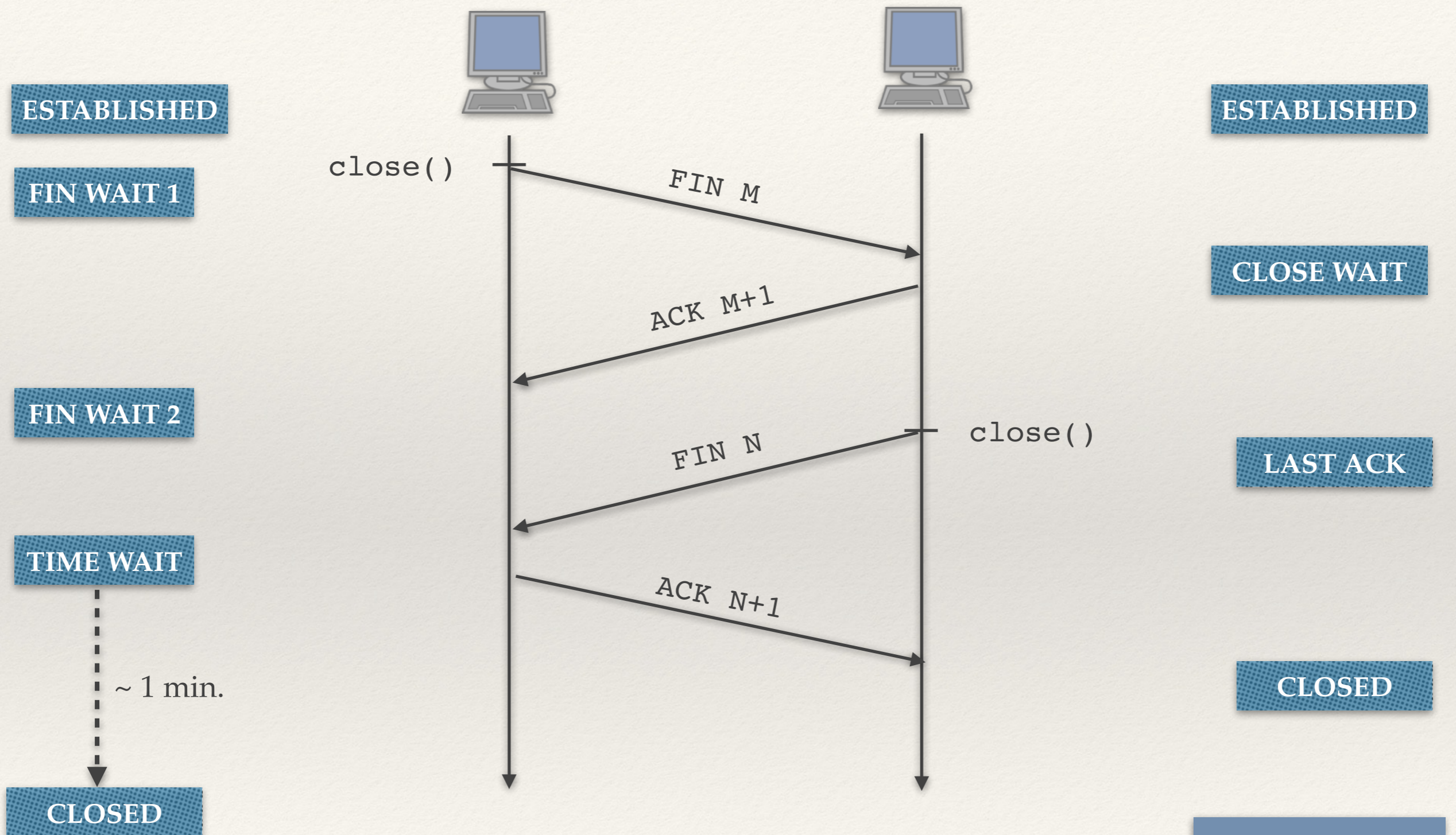

demonstracja

Po co jest stan TIME WAIT?

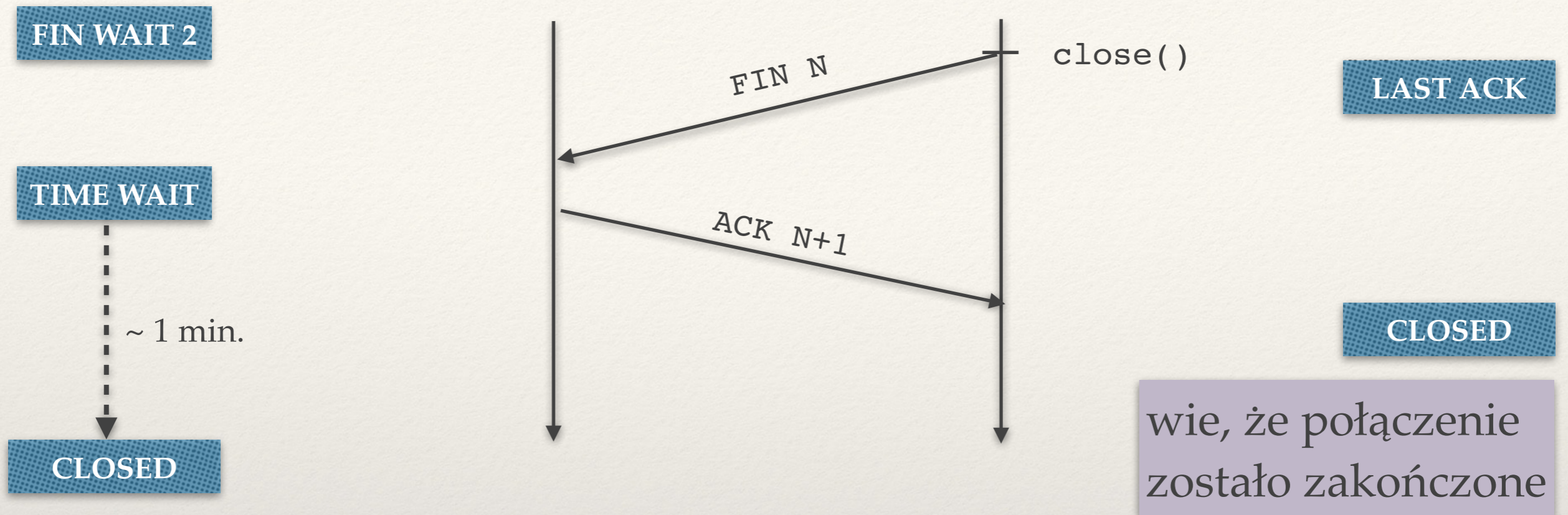

- ❖ Lewa strona nie wie, czy prawa strona dostała jej ACK
- ❖ Końcowy ACK nie dociera → prawa strona wysyła FIN jeszcze raz → lewa strona chce go poprawnie obsłużyć.
- ❖ Dodatkowy cel: nie chcemy żeby ktoś szybko utworzył połączenie TCP o takich samych parametrach (IP + porty) → stare duplikaty segmentów mogłyby być uznane za należące do nowego połączenia.

Stany TCP: sytuacje nietypowe

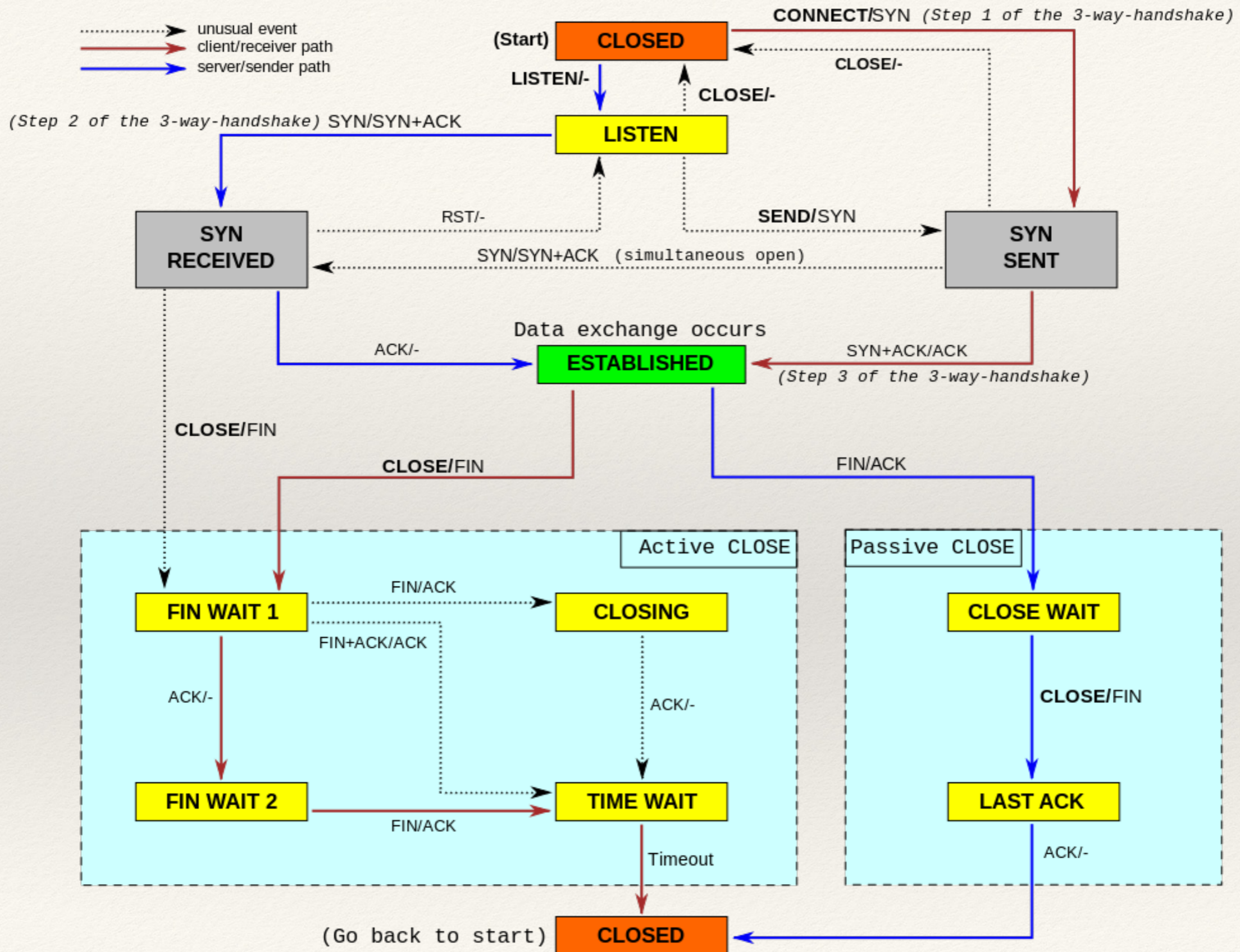

Segment RST

- ❖ Segment z flagą RST (reset): wysyłany kiedy wystąpi błąd.
 - ◆ Przykładowo w odpowiedzi na dowolny segment wysłany do zamkniętego portu.
- ❖ Po otrzymaniu takiego segmentu z gniazda nie można już korzystać.

Wysyłanie większych danych

Funkcja `send()`

Czy nasz klient `tcp_client_echo.c` działa poprawnie?

- ❖ Wyślijmy 1 mln bajtów lub więcej.

demonstracja

Funkcja `send()`

Czy nasz klient `tcp_client_echo.c` działa poprawnie?

- ❖ Wyślijmy 1 mln bajtów lub więcej.
- ❖ `send ()` może zwrócić mniej i nie jest to błąd!

demonstracja

Funkcja send()

Czy nasz klient `tcp_client_echo.c` działa poprawnie?

- ❖ Wyślijmy 1 mln bajtów lub więcej.
- ❖ `send ()` może zwrócić mniej i nie jest to błąd!
- ❖ `send ()` zwraca, *ile bajtów zapisano do bufora wysyłkowego.*

demonstracja

Funkcja send()

Czy nasz klient `tcp_client_echo.c` działa poprawnie?

- ❖ Wyślijmy 1 mln bajtów lub więcej.
- ❖ `send ()` może zwrócić mniej i nie jest to błąd!
- ❖ `send ()` zwraca, *ile bajtów zapisano do bufora wysyłkowego*.
 - ♦ wysłanych przez jądro może być jeszcze mniej,

demonstracja

Funkcja `send()`

Czy nasz klient `tcp_client_echo.c` działa poprawnie?

- ❖ Wyślijmy 1 mln bajtów lub więcej.
- ❖ `send ()` może zwrócić mniej i nie jest to błąd!
- ❖ `send ()` zwraca, *ile bajtów zapisano do bufora wysyłkowego*.
 - ♦ wysłanych przez jądro może być jeszcze mniej,
 - ♦ a odebranych przez serwer jeszcze mniej!

demonstracja

Wysyłanie do skutku

```
size_t n_left = n;
while (n_left > 0) {
    ssize_t bytes_sent = send(sockfd, buffer, n_left, 0);
    if (bytes_sent < 0)
        ERROR("send error");
    printf("%ld bytes sent\n", bytes_sent);
    n_left -= bytes_sent;
    buffer += bytes_sent;
}
```

kod klienta `tcp_client_echo_fixed.c` na stronie wykładu

Funkcja `recv()`

`tcp_server_echo.c + tcp_client_echo_fixed.c`

- ❖ Wyślijmy 100 tys. bajtów lub więcej

demonstracja

Funkcja `recv()`

`tcp_server_echo.c` + `tcp_client_echo_fixed.c`

- ❖ Wyślijmy 100 tys. bajtów lub więcej
- ❖ Dlaczego `tcp_server_echo.c` czyta tylko część z nich?

demonstracja

Na czym polega problem?

- ❖ Do jakiego momentu `recv ()` powinno czytać dane?
- ❖ **Problem:** nie zdefiniowaliśmy protokołu komunikacji!

Na czym polega problem?

- ❖ Do jakiego momentu `recv ()` powinno czytać dane?
- ❖ **Problem:** nie zdefiniowaliśmy protokołu komunikacji!
- ❖ **Podejście nr 1:** na początku wysyłamy rozmiar danych.

Na czym polega problem?

- ❖ Do jakiego momentu `recv ()` powinno czytać dane?
- ❖ **Problem:** nie zdefiniowaliśmy protokołu komunikacji!
- ❖ **Podejście nr 1:** na początku wysyłamy rozmiar danych.
- ❖ **Podejście nr 2:** ustalamy znacznik końca rekordu a potem:

```
while (znacznik nie napotkany) {  
    recv (porcja danych)  
    przetworz (porcja danych)  
}
```

Na czym polega problem?

- ❖ Do jakiego momentu `recv ()` powinno czytać dane?
- ❖ **Problem:** nie zdefiniowaliśmy protokołu komunikacji!
- ❖ **Podejście nr 1:** na początku wysyłamy rozmiar danych.
- ❖ **Podejście nr 2:** ustalamy znacznik końca rekordu a potem:

```
while (znacznik nie napotkany) {  
    recv (porcja danych)  
    przetworz (porcja danych)  
}
```

Nie chcemy czekać
sumarycznie dłużej niż
 x sekund

Jeśli napotkamy znacznik, to przerywamy.

Przypomnienie: funkcja select()

Czekanie maksymalnie 13 sekund na dane w gnieździe sockfd.

```
fd_set descriptors;
```

```
...
```

```
struct timeval tv;  tv.tv_sec = 13; tv.tv_usec = 0;
```

```
int ready = select (sockfd+1, &descriptors, NULL, NULL, &tv);
```

- ❖ `ready < 0` → wystąpił błąd.
- ❖ `ready = 0` → nastąpił timeout (po 13 sekundach).
- ❖ `ready > 0` → `ready` obserwowanych deskryptorów gotowych do odczytu. Najbliższe wywołanie `recv(sockfd, ...)` nie zablokuje.

kod klienta `tcp_server_echo_select.c` na stronie wykładu

Lektura dodatkowa

- ❖ Kurose, Ross: rozdział 3
- ❖ Tanenbaum: rozdział 6
- ❖ Stevens: rozdziały 3-6, 13, 27
- ❖ Beej's Guide to Network Programmin:
<https://beej.us/guide/bgnet/>

Zagadnienia

- ❖ Co to jest gniazdo?
- ❖ Czym różni się gniazdo nasłuchujące od gniazda połączonego? Czy w protokole UDP mamy gniazda połączone?
- ❖ Co robią funkcje jądra `bind()`, `listen()`, `accept()`, `connect()`?
- ❖ Czym różni się komunikacja bezpołączeniowa od połączeniowej?
- ❖ Czym różni się otwarcie bierne od otwarcia aktywnego? Czy serwer może wykonać otwarcie aktywne?
- ❖ Do czego służą flagi SYN, ACK, FIN i RST stosowane w protokole TCP?
- ❖ Opisz trójstopniowe nawiązywanie połączenia w TCP. Jakie informacje są przesyłane w trakcie takiego połączenia?
- ❖ Dlaczego przesyłanych bajtów nie numeruje się od zera?
- ❖ Jakie segmenty są wymieniane podczas zamykania połączenia w protokole TCP?
- ❖ Co zwraca funkcja `recv()` wywołana na gnieździe w blokującym i nieblokującym trybie?
- ❖ Po co wprowadzono stan `TIME_WAIT`?
- ❖ Na podstawie diagramu stanów TCP opisz możliwe scenariusze nawiązywania i kończenia połączenia.